



S B

# Инструкция по монтажу фасадных панелей



обязательно прочитать перед монтажом

САЙДИНГ ДЛЯ ЖИЗНИ

KANADA  
ПЛЮС



# Монтаж фасадных панелей

Для защиты фасада здания от воздействия агрессивной внешней среды производственный холдинг «Альта-Профиль» производит прочные и долговечные фасадные панели, имитирующие природные материалы.

Прежде всего, в защите нуждается цоколь здания, как наиболее уязвимый фрагмент дома. Разрушительным образом на него влияют такие факторы, как: талая вода, разница температур между наружной и внутренней средой, деформация в период межсезонья. Под воздействием этих факторов традиционные отделочные материалы требуют периодического ухода и обновления (штукатурные, малярные работы, герметизация трещин и т.д.). Использование фасадных панелей позволяет избежать ряда осложнений.

Разнообразие цветов и моделей позволяет использовать фасадные панели не только для цоколя здания, но и для всего фасада. Учитывая небольшую толщину панелей, их удобно использовать для облицовки цоколя уже существующих зданий, когда надо минимизировать несоответствие плоскостей цоколя и основного фасада.

Живописный внешний вид фасадных панелей, их малый вес и небольшие размеры позволяют использовать их не только для облицовки стен самого здания, но и его отдельных элементов (пристроенных труб, башен, переходов, кровельных фонарей, надстраиваемых этажей). Благодаря своим свойствам, фасадные панели применяют для внутренней отделки интерьеров. Также фасадные панели используются при строительстве заборов и ограждений садовых и других участков.

Фасадные панели «Альта-Профиль» — это экологически чистый, нетоксичный, искусственный отделочный материал для облицовки стен домов. Внешний вид панелей полностью копирует красоту аналогичных натуральных материалов, в то время как цена на отделочные панели значительно ниже.

Простота монтажа делает возможным установку фасадных панелей на любой фасад, независимо от его конструктивного решения. Общие правила монтажа такие же, как и для традиционного сайдинга, но есть свои особенности:

рис. 1: Варианты крепления обрешетки и фасадных панелей

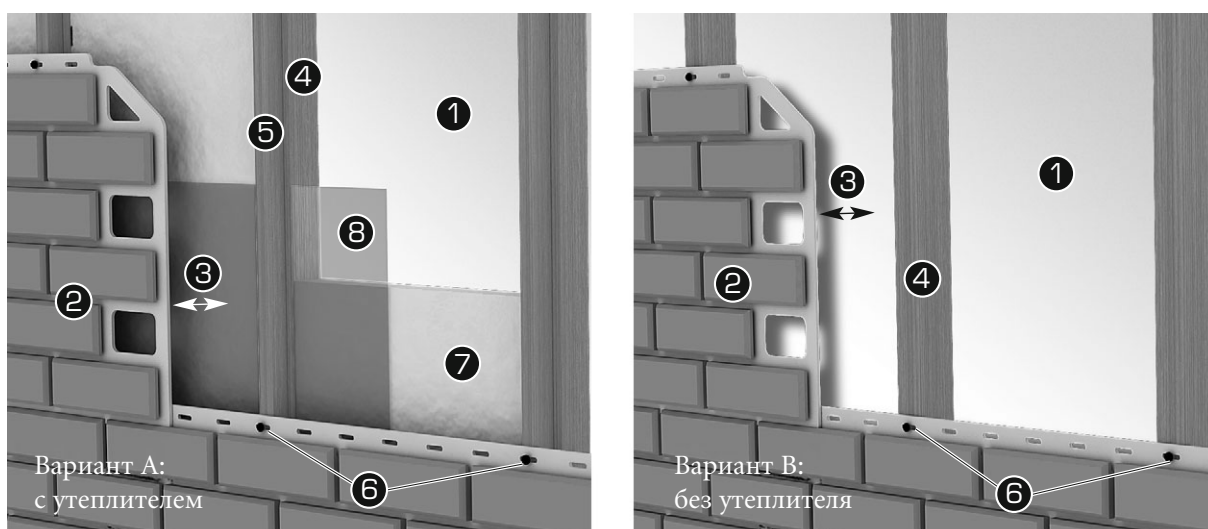

1 – стена дома, 2 – фасадная панель, 3 – вентилируемый зазор, 4 – рейка 50x50 мм, 5 – рейка 25x25 мм, 6 – гвоздь/шуруп, 7 – утеплитель, 8 – гидроизоляционная пленка



рис. 2



рис. 3

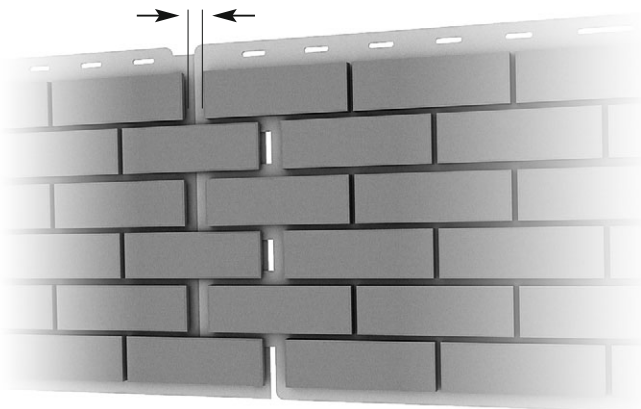

рис. 4

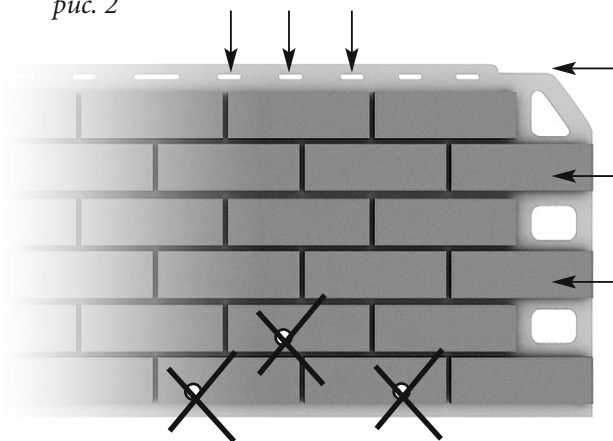

рис. 5

1. На начальном этапе монтажа необходимо подготовить поверхность, а для этого устанавливается обрешетка по всей поверхности стены. При установке обрешетки обязательно надо пользоваться горизонтом, чтобы ровно установить рейки, иначе в процессе монтажа будет проявляться перекося панелей.

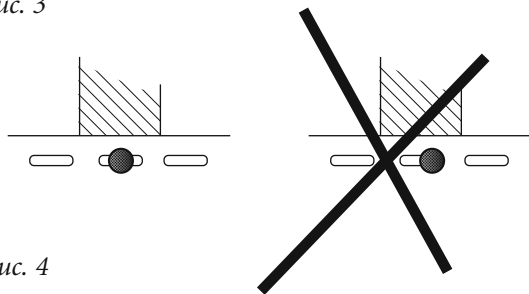
Компания «Альта-Профиль» с целью предотвращения линейных искажений рекомендует использовать только металлическую оцинкованную обрешетку. Рейки металлической обрешетки устанавливаются строго вертикально на расстоянии 25 см друг от друга для обеспечения вентиляции под панелями (рис. 1).

2. Для утепления дома можно использовать утеплитель на наружной стороне стены. Обрешеченная стена (пространство между рейками) заполняется утеплителем, при этом он должен быть защищен специальной гидроизоляционной пленкой.

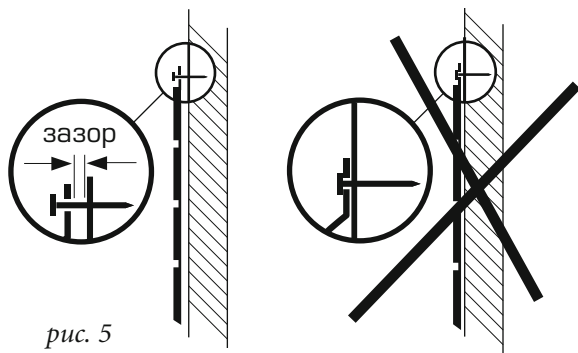
3. Для предотвращения проникновения влаги между стеной и панелями необходимо заделать герметиком выходы (входы) электрических, газовых, водных и других магистралей, а также обработать стены вокруг окон и дверей.

4. Монтаж панелей необходимо осуществлять, двигаясь слева направо, при этом полностью завершайте монтаж одной стены, прежде чем переходить ко второй.

5. Панели предназначены для монтажа только на вертикальные поверхности. Их нельзя монтировать на кровельные и напольные покрытия.

6. Фасадные панели и все комплектующие к ним должны крепиться на обрешетку только через специально предназначенные для этого пазы (рис. 3). Ни в коем случае не пытайтесь самостоятельно проделать отверстия, это может привести к нарушению физической формы отделочных материалов.

7. Для крепления панелей используйте алюминиевые или оцинкованные гвозди или шурупы, что позволит избежать появления ржавых подтеков на панелях. Гвозди или шурупы должны входить в крепежную основу строго перпендикулярно, ни в коем случае под углом, и строго по центру отверстий, предусмотренных в планках и панелях, это обеспечит возможное вертикальное расширение (рис. 4).



8. Устанавливая панели, оставляйте небольшое расстояние между верхним краем шляпки гвоздя (шурупа) и панелью, это обеспечит свободное расширение-сжатие (рис. 5)

9. Монтаж панелей рекомендуется осуществлять при плюсовых температурах.

10. При отделке сплошной стены здания, высота и длина которой более 6 м, учитывая линейные расширения, которые могут возникнуть при температурном изменении, компания «Альта-Профиль» рекомендует:

а) делать небольшие зазоры между панелями (рис. 2);

б) делать зазоры между панелью и верхним краем шляпки гвоздя (шурупа) (рис. 5);

в) с помощью декоративных планок устраивать температурные швы. В качестве декоративных элементов можно использовать облицовочную планку, планку J-trim или соединительную планку (для винилового сайдинга).

Декоративные планки можно устанавливать как по горизонтали, так и по вертикали. Отделочные планки в этом случае могут служить как элементы декора, придающие своеобразную нотку в оформлении здания, либо, чтобы подчеркнуть этажность дома.

## Используемые отделочные элементы системы «Альта-Декор»

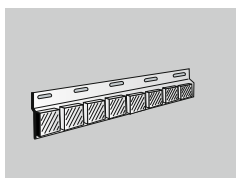

Облицовочная планка Кирпич

длина	920 мм
ширина	128 мм
толщина	20 мм

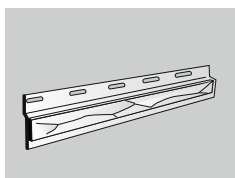

Облицовочная планка Камень

длина	920 мм
ширина	75 мм
толщина	20 мм

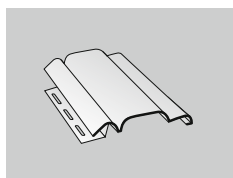

Наличник Классик

длина	650 мм
ширина	150 мм

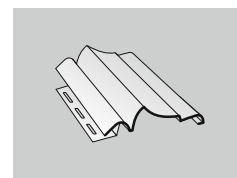

Наличник Модерн

длина	650 мм
ширина	150 мм

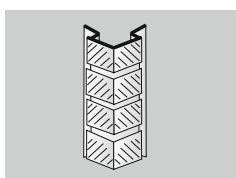

Угол Кирпич

длина	470 мм
ширина	140 мм
толщина	30 мм

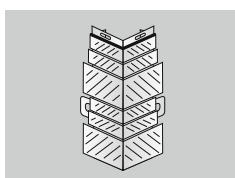

Угол Кирпич Антик

длина	450 мм
ширина	160 мм
толщина	30 мм

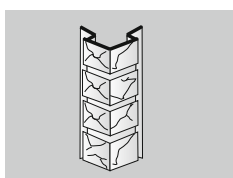

Угол Камень

длина	470 мм
ширина	160 мм
толщина	30 мм

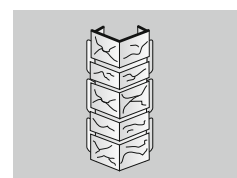

Угол Скалистый Камень

длина	446 мм
ширина	160 мм
толщина	30 мм



Откос

длина	650 мм
ширина	200 мм

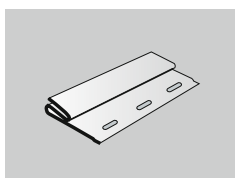

Металлическая начальная планка

длина	2000 мм
ширина	45 мм

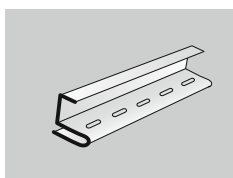

Декоративная металлическая планка

длина	2000 мм
-------	---------

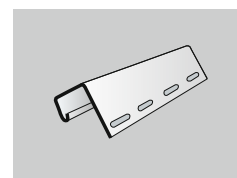

Планка J-Trim

## Установка фасадных панелей и их комплектующих



рис. 6



рис. 7

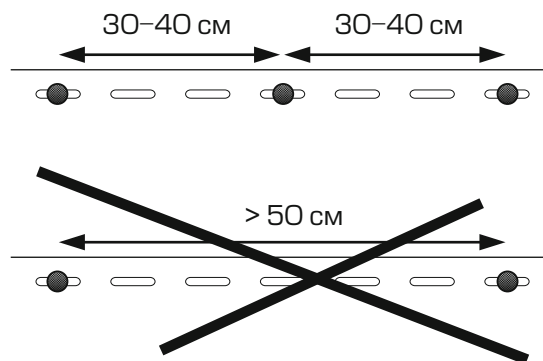

рис. 8:  
Наружный угол  
«Кирпич Антик»

рис. 9:  
Наружный угол  
«Скалистый камень»

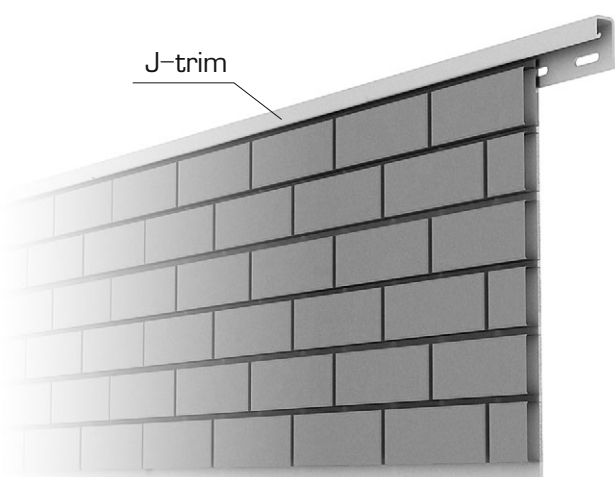
Сначала устанавливаются отделочные планки: начальная планка, наружные углы, планка J-профиль, и только потом — фасадные панели. Монтаж заканчивается установкой облицовочной планки.

Производя установку панелей при плюсовых температурах, оставляйте зазор между планками и торцами панелей — 5 мм, а при температуре ниже 0°C — не меньше 10 мм.

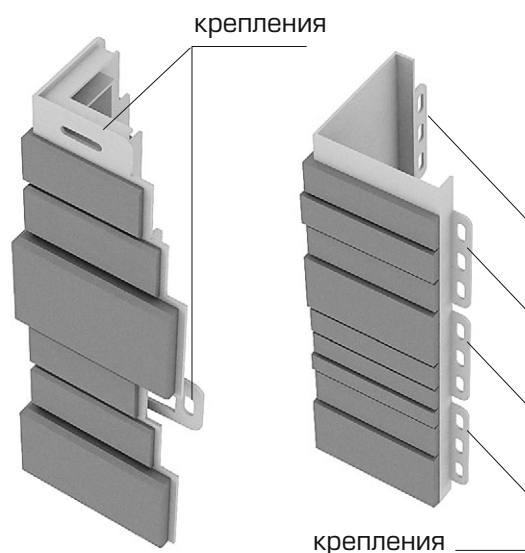
1. На обрешеченную поверхность устанавливается начальная планка по заранее отчерченной меловой линии. Её крепление производится гвоздями или шурупами через каждые 30 см. (рис. 6).

Начальная планка устанавливается ровно и строго горизонтально. Когда Вы добавляете секции начальной планки, оставляйте между ними расстояние в 5-6 мм для возможного расширения. Компания «Альта-Профиль» предлагает металлическую начальную планку, она более надежная, чем обычная ПВХ, поскольку позволяет крепко соединять фасадные панели между собой. Более того, её не видно на отделочной стене.

2. Если Вы хотите сделать выступ и выделить фасадные панели, то в качестве начальной планки можно использовать планку J-профиль, которая будет служить своеобразным бортиком на стене вашего дома (рис. 7).

Планка J-профиль предназначена для отделки выступов на цоколе здания, а также её можно использовать как завершающий элемент отделки фасадов.

Планку J-профиль можно использовать и для отделки внутренних углов. Рекомендуется выровнять угол перед монтажом панелей алюминиевой лентой.

3. Наружный угол устанавливается на существующем стыке двух стен. Прикрепите внешний угол с помощью гвоздей или шурупов через соответствующие пазы по обеим сторонам. При этом убедитесь, что угол установлен ровно.

Также наружный угол используется для отделки дверных и оконных проемов. Компания «Альта-Профиль» выпускает несколько видов наружных углов, которые отличаются друг от друга размерами, формой, а также основными приемами монтажа.

3.1. Наружный угол стандартных коллекций «камень» и «кирпич» крепится к панели через соответствующие пазы. Именно поэтому не требуется дополнительных рекомендаций по установке данного вида углов.

3.2. После расширения ассортимента фасадных панелей, компания выпустила новые дизайны наружных углов: «кирпич-антик» (также применяется для коллекции «фасадная плитка») и «скалистый камень».

Наружный угол «кирпич-антик» имеет совершенно другие размеры и крепления к облицовочной стене (рис. 8). Новый угол имеет по одному креплению с двух боковых сторон, но в отличие от других углов имеет пазы для крепления сверху и снизу, что упрощает процедуру монтажа. Панели в процессе установки необходимо вставлять в наружный угол «кирпич-антик» с зазором 1,5-2 см (рис. 10).

Осуществляя монтаж наружного угла коллекции «кирпич-антик», важно учесть еще одну особенность. При отделке, как цоколя здания, так и всего фасада, количество наружных углов подбирается в соответствии с высотой стены или обрабатываемой поверхности. Все отделочные планки и углы можно так же резать, как и панели. В случае если будет необходимость использовать не весь угол, а только его часть, то для этого надо будет делать пазы-пропилы на отпиленной части. Благодаря пазам-пропилам отпиленная часть угла будет крепиться за предшествующий угол. Это позволит использовать углы разной длины и делать крепление более надежным.

3.3. Наружный угол коллекции «скалистый камень» имеет также свои отличительные особенности при монтаже. Наружный угол «скалистый камень» крепится так же на обрешетку, но в отличие от углов других коллекций, он не имеет пазов для соедине-



рис. 10

наружный угол «Кирпич-Антик»



рис. 11: вариант А

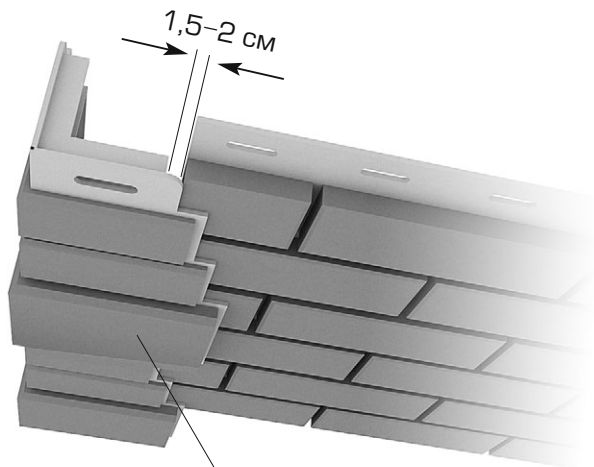

рис. 12: вариант В

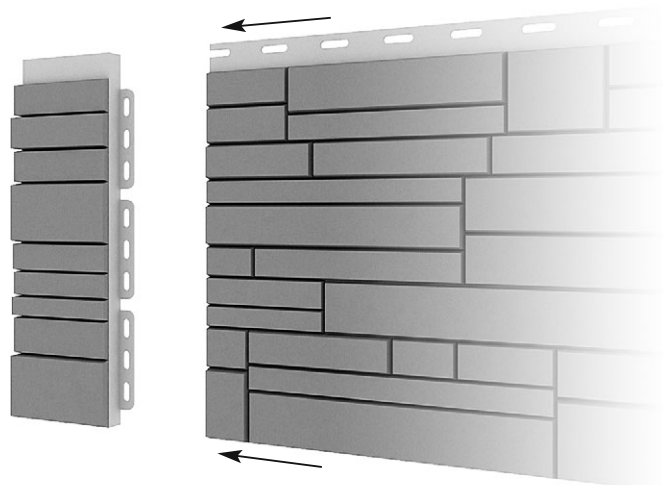

рис. 13: вариант С

облицовочная планка

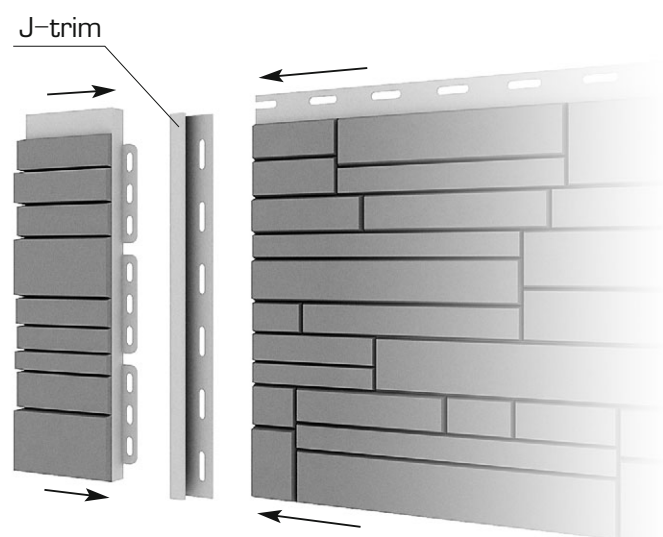

рис. 14

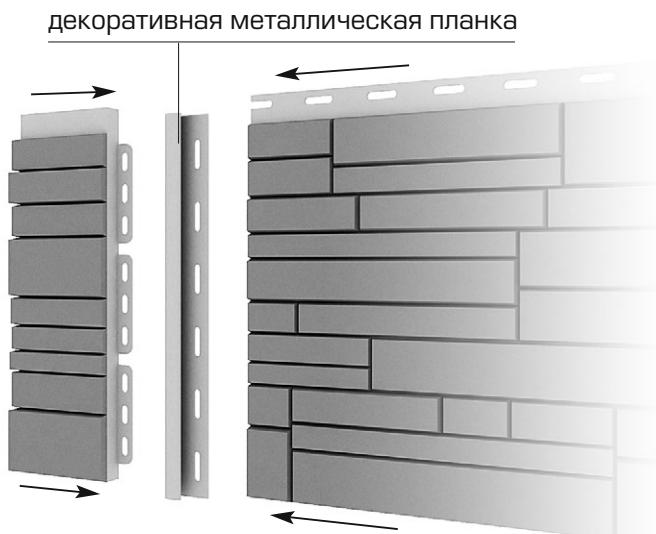
ния с основной панелью (рис. 9). Крепление панели и угла производится за счет стыка отпиленной стороны панели к наружному углу (рис. 11). В то время как наружные углы других коллекций представлены в виде выступающих элементов отделки, то данный угол с панелью образует одну плоскость. Это было разработано, в первую очередь, для отделки колонн, где требуется, чтобы угол плавно переходил в панель без выступов. При отделке конструкции фасадными панелями и углами коллекции «скалистый камень» очень важно точно измерить длину монтируемой панели, поскольку панель нужно подпилить ровно и заточить так, чтобы не было зазоров в месте стыка с углом. Для подрезки фасадных панелей в случае сопряжения с углом «камень скалистый» необходимо

применять стационарную циркулярную пилу с диском 300-96Z-32 (для МДФ). Разрез осуществлять с лицевой стороны панели. После разрезания панели удалить пыль и заусенцы. Высота установки диска — 50-60 мм. Этот процесс очень сложный, требует долгой и кропотливой работы, но результат стоит того.

Для удобства монтажа можно использовать планку J-trim для винилового сайдинга (рис. 12). Планка легко насаживается на отпиленную часть панели, таким образом, выравнивается край панели. А затем угол стыкуется с панелью, образуя одну плоскость.

Вместо планки J-trim можно использовать декоративную металлическую планку — это P-образный профиль из тонкого металла (5 мм), выполненный в разной цветовой гамме (рис. 13). Также этими профилями можно отделять панели, это придаст своеобразную изюминку и подчеркнет индивидуальность отделяемой поверхности.

4. После того как установлены внешние углы, можно приступить к установке фасадных панелей. Двигаясь слева направо, установите первый угол панели с выпуском примерно на 3 мм ниже нижней кромки начальной планки. Продвиньте первую панель влево, установив её заподлицо в угол. Вставьте первую панель в начальную планку и зафиксируйте с помощью крепежных элементов. Следующая панель вставляется в крепления первой панели, и так далее по цепочке отделяется первый ряд фасадных панелей. После завершения первого ряда панелей устанавливается второй, третий и т.д. ряды, начиная каждый раз слева направо. Важный совет: рекомендуем располагать панели в шахматном порядке (со сдвигом 1/3-1/2 панели) для более надёжной фиксации боковых соединений.

5. Завершающим элементом крепления фасадных панелей является облицовочная планка, которая просто накладывается поверх панели и крепится на обрешетку с помощью гвоздей или шурупов через пазы соединения (рис. 14).